



## Frontdekore



Nr. 722 Polarweiß hgl.

\*19 mm, foliert



Nr. 686 Anthrazit hgl.

\*28 mm, mit ABS-Kante



Nr. 785 Eiche natur  
Nachbildung

\*28 mm, mit ABS-Kante



Nr. 755 Hacienda Schwarz

\*28 mm, mit ABS-Kante



Nr. 776 Charleston Eiche  
dunkel

\*28 mm, mit ABS-Kante

## Korpusdekore

\* Hochglanz Korpus gegen Aufpreis

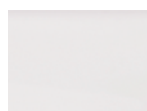

\*Nr. 161  
Weiß hgl.



\*Nr. 121  
Anthrazit hgl.



Nr. 185  
Eiche natur  
Nachbildung



Nr. 155  
Hacienda  
Schwarz



Nr. 176  
Charleston Eiche  
dunkel

## Griffvariante



Nr. 290 Stangengriff chrom

Griffbohrung: 96 mm / 384 mm /  
560 mm / 3x 320 mm

## Waschtischfarbe

Mineralguss-Möbelwaschtisch



Nr. 1  
Weiß

Nr. 61  
Weiß

STONE-PLUS®

## \*Abdeckplatten-Ausführung

Bitte beachten Sie, dass die Höhe und Verarbeitung der Abdeckplatten je nach Dekor variieren kann.

## Technik

Türen mit integriertem Dämpfungssystem

Nr. 554  
Premium-Technik mit Dämpfung

Optional:

Nr. 555  
Auszüge und Schubkästen mit Chromkante







Nr. 560  
Auszüge mit Glasreling und Schubkästen mit Chromkante bei Waschtischunterschrank mit b-collection-Label bei Ergänzungsschränken ohne b-collection-Label

Alle Angaben unverbindlich und freibleibend. Fehler, Irrtümer und Änderungen vorbehalten.

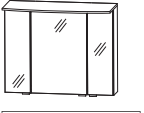

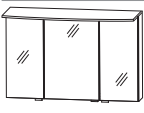

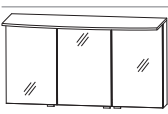

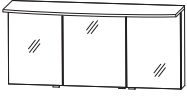

2020/2021

Bitte beachten Sie die Gewährleistungs-, Montage- und Pflegehinweise, sowie die Gütevereinbarungen zu Anfang des Verkaufshandbuchs.



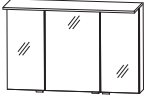

# b - bright - Typenliste

Tiefenangabe entspricht der Korpus-tiefe		Tiefe in mm	Breite in mm	Höhe in mm	Artikelnummer	Anschlag	Aufpreis Hoch- glanz Korpus	Aufpreis Chrom- kante Auszug	Aufpreis Glasre- ling
<b>Spiegelschränke</b>									
  inkl. Griffblöcke	<b>Spiegelschrank</b> 3 Doppelspiegeltüren 2 Mittelwände 6 Glasfachböden 1 LED-Flächenleuchte rund 11,5 Watt / Converter 30 Watt Energieeffizienzklasse: A 1 Schalter-Steckdosen-Element Türbreiten: 196 mm / 396 mm / 196 mm  Optionales Zubehör: LED-Waschplatzbeleuchtung LED-Waschplatzbeleuchtung Emotion Sensor für Emotion-Beleuchtung	150	800	640	<b>S 2 A 4 3 8 0 8 7</b>				
					P Z	1 0 6 3 60			
					P Z	1 1 5 0 60			
					P Z	1 0 2 0 1			
  inkl. Griffblöcke	<b>Spiegelschrank</b> 3 Doppelspiegeltüren 2 Mittelwände 6 Glasfachböden 1 LED-Flächenleuchte rund 14,4 Watt / Converter 30 Watt Energieeffizienzklasse: A 1 Schalter-Steckdosen-Element 14,8 Watt / Converter 30 Watt Türbreiten: 296 mm / 396 mm / 296 mm  Optionales Zubehör: LED-Waschplatzbeleuchtung LED-Waschplatzbeleuchtung Emotion Sensor für Emotion-Beleuchtung	150	1000	640	<b>S 2 A 4 3 1 0 8 7</b>				
					P Z	1 0 6 3 90			
					P Z	1 1 5 0 90			
					P Z	1 0 2 0 1			
  inkl. Griffblöcke	<b>Spiegelschrank</b> 3 Doppelspiegeltüren 2 Mittelwände 6 Glasfachböden 1 LED-Flächenleuchte rund 17,8 Watt / Converter 30 Watt Energieeffizienzklasse: A 1 Schalter-Steckdosen-Element Türbreiten: 388 mm / 412 mm / 388 mm  Optionales Zubehör: LED-Waschplatzbeleuchtung LED-Waschplatzbeleuchtung Emotion Sensor für Emotion-Beleuchtung	150	1200	640	<b>S 2 A 4 3 1 2 8 7</b>				
					P Z	1 0 6 3 12			
					P Z	1 1 5 0 12			
					P Z	1 0 2 0 1			



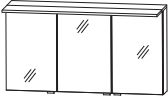

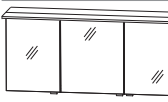
## b - bright - Typenliste

Tiefenangabe entspricht der Korpus-tiefe	Tiefe in mm	Breite in mm	Höhe in mm	Artikelnummer	Anschlag	Aufpreis Hochglanz Korpus	Aufpreis Chromkante Auszug	Aufpreis Glasreling
<b>Spiegelschränke</b>								
   <p>inkl. Griffblöcke</p>	150	1400	640	<b>S 2 A 4 3 1 4 8 7</b>				
<p><b>Spiegelschrank</b>            3 Doppelspiegeltüren            2 Mittelwände            6 Glasfachböden            1 LED-Flächenleuchte            rund            20,9 Watt / Converter 30 Watt            Energieeffizienzklasse: A            1 Schalter-Steckdosen-Element            Türbreiten: 446 mm / 496 mm / 446 mm</p> <p>Optionales Zubehör:            LED-Waschplatzbeleuchtung            LED-Waschplatzbeleuchtung Emotion            Sensor für Emotion-Beleuchtung</p>				<p>P Z 1 0 6 3 1 2            P Z 1 1 5 0 1 2            P Z 1 0 2 0 1</p>				
   <p>inkl. Griffblöcke</p>	150	800	640	<b>S 2 A 4 3 8 0 8 8</b>				
<p><b>Spiegelschrank</b>            3 Doppelspiegeltüren            2 Mittelwände            6 Glasfachböden            1 LED-Flächenleuchte            rechteckig            11,63 Watt / Converter 15 Watt            Energieeffizienzklasse: A            1 Schalter-Steckdosen-Element            Türbreiten: 196 mm / 396 mm / 196 mm</p> <p>Optionales Zubehör:            LED-Waschplatzbeleuchtung            LED-Waschplatzbeleuchtung Emotion            Sensor für Emotion-Beleuchtung</p>				<p>P Z 1 0 6 3 6 0            P Z 1 1 5 0 6 0            P Z 1 0 2 0 1</p>				
   <p>inkl. Griffblöcke</p>	150	1000	640	<b>S 2 A 4 3 1 0 8 8</b>				
<p><b>Spiegelschrank</b>            3 Doppelspiegeltüren            2 Mittelwände            6 Glasfachböden            1 LED-Flächenleuchte            rechteckig            14,8 Watt / Converter 30 Watt            Energieeffizienzklasse: A            1 Schalter-Steckdosen-Element            Türbreiten: 296 mm / 396 mm / 296 mm</p> <p>Optionales Zubehör:            LED-Waschplatzbeleuchtung            LED-Waschplatzbeleuchtung Emotion            Sensor für Emotion-Beleuchtung</p>				<p>P Z 1 0 6 3 9 0            P Z 1 1 5 0 9 0            P Z 1 0 2 0 1</p>				



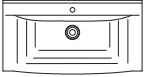

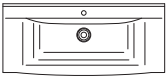

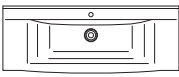
## b - bright - Typenliste

Tiefenangabe entspricht der Korpus-tiefe		Tiefe in mm	Breite in mm	Höhe in mm	Artikelnummer	Anschlag	Aufpreis Hoch- glanz Korpus	Aufpreis Chrom- kante Auszug	Aufpreis Glasre- ling
<b>Spiegelschränke</b>									
  inkl. Griffblöcke	<b>Spiegelschrank</b> 3 Doppelspiegeltüren 2 Mittelwände 6 Glasfachböden 1 LED-Flächenleuchte rechteckig 17,8 Watt / Converter 30 Watt Energieeffizienzklasse: A 1 Schalter-Steckdosen-Element Türbreiten: 388 mm / 412 mm / 388 mm  Optionales Zubehör: LED-Waschplatzbeleuchtung LED-Waschplatzbeleuchtung Emotion Sensor für Emotion-Beleuchtung	150	1200	640	<b>S 2 A 4 3 1 2 8 8</b>				
					P Z 1 0 6 3 1 2				
					P Z 1 1 5 0 1 2				
					P Z 1 0 2 0 1				
  inkl. Griffblöcke	<b>Spiegelschrank</b> 3 Doppelspiegeltüren 2 Mittelwände 6 Glasfachböden 1 LED-Flächenleuchte rechteckig 20,9 Watt / Converter 30 Watt Energieeffizienzklasse: A 1 Schalter-Steckdosen-Element Türbreiten: 446 mm / 496 mm / 446 mm  Optionales Zubehör: LED-Waschplatzbeleuchtung LED-Waschplatzbeleuchtung Emotion Sensor für Emotion-Beleuchtung	150	1400	640	<b>S 2 A 4 3 1 4 8 8</b>				
					P Z 1 0 6 3 1 2				
					P Z 1 1 5 0 1 2				
					P Z 1 0 2 0 1				
<b>STONEPLUS - Möbelwaschtische</b>									
 STONEPLUS	<b>STONEPLUS - Waschtisch</b> Farbton Weiß inkl. CLOU Ab- und Überlaufsystem in chrom  <b>STONEPLUS - Waschtisch</b> <b>eingefasste LED-Beleuchtung</b> 3,6 Watt / Converter 15 Watt Energieeffizienzklasse: A Farbton Weiß inkl. CLOU Ab- und Überlaufsystem in chrom  kombinierbar mit WUA 3380 08  Optionales Zubehör: Bewegungssensor für LED-Beleuchtung	545	829	30	<b>S W M G 0 8 0 6 1</b>				
					<b>S W M G 0 8 0 B 6</b>				
					P Z 1 1 4 1				







## b - bright - Typenliste

Tiefenangabe entspricht der Korpus-tiefe		Tiefe in mm	Breite in mm	Höhe in mm	Artikelnummer	Anschlag	Aufpreis Hoch- glanz Korpus	Aufpreis Chrom- kante Auszug	Aufpreis Glasre- ling
<b>STONEPLUS - Möbelwaschtische</b>									
  STONEPLUS	<b>STONEPLUS - Waschtisch</b> Farbton Weiß inkl. CLOU Ab- und Überlaufsystem in chrom	545	1029	30	<b>SWMG 1 0 0 6 1</b>				
	<b>STONEPLUS - Waschtisch eingefasste LED-Beleuchtung</b> 4,6 Watt / Converter 15 Watt Energieeffizienzklasse: A Farbton Weiß inkl. CLOU Ab- und Überlaufsystem in chrom  kombinierbar mit WUA 3310 08  Optionales Zubehör: Bewegungssensor für LED-Beleuchtung	545	1029	30	<b>SWMG 1 0 0 B 6</b>	P Z 1 1 4 1			
  STONEPLUS	<b>STONEPLUS - Waschtisch</b> Farbton Weiß inkl. CLOU Ab- und Überlaufsystem in chrom	545	1229	30	<b>SWMG 1 2 0 6 1</b>				
	<b>STONEPLUS - Waschtisch eingefasste LED-Beleuchtung</b> 5,5 Watt / Converter 15 Watt Energieeffizienzklasse: A Farbton Weiß inkl. CLOU Ab- und Überlaufsystem in chrom  kombinierbar mit WUA 3312 08  Optionales Zubehör: Bewegungssensor für LED-Beleuchtung	545	1229	30	<b>SWMG 1 2 0 B 6</b>	P Z 1 1 4 1			
  STONEPLUS	<b>STONEPLUS - Waschtisch</b> Farbton Weiß inkl. CLOU Ab- und Überlaufsystem in chrom	545	1429	30	<b>SWMG 1 4 0 6 1</b>				
	<b>STONEPLUS - Waschtisch eingefasste LED-Beleuchtung</b> 6,5 Watt / Converter 15 Watt Energieeffizienzklasse: A Farbton Weiß inkl. CLOU Ab- und Überlaufsystem in chrom  kombinierbar mit WUA 3314 08  Optionales Zubehör: Bewegungssensor für LED-Beleuchtung	545	1429	30	<b>SWMG 1 4 0 B 6</b>	P Z 1 1 4 1			



## b - bright - Typenliste

Tiefenangabe entspricht der Korpus-tiefe		Tiefe in mm	Breite in mm	Höhe in mm	Artikelnummer	Anschlag	Aufpreis Hoch- glanz Korpus	Aufpreis Chrom- kante Auszug	Aufpreis Glasre- ling
<b>STONEPLUS - Möbelwaschtische</b>									
	<b>STONEPLUS-Doppelwaschtisch</b> Farbton Weiß inkl. 2 CLOU Ab- und Überlaufsysteme in chrom	545	1435	30	<b>SWMG 1 4 D 6 1</b>				
	<b>STONEPLUS-Doppelwaschtisch eingefasste LED-Beleuchtung</b> 6,5 Watt / Converter 15 Watt Energieeffizienzklasse: A Farbton Weiß inkl. 2 CLOU Ab- und Überlaufsysteme in chrom  kombinierbar mit WUA 3314 D8  Optionales Zubehör: Bewegungssensor für LED-Beleuchtung	545	1435	30	<b>SWMG 1 4 D B 6</b>				
STONEPLUS					P Z 1 1 4 1				
	<b>STONEPLUS - Waschtisch</b> Farbton Weiß inkl. CLOU Ab- und Überlaufsystem in chrom	536	829	30	<b>SWMR 0 8 0 6 1</b>				
	<b>STONEPLUS - Waschtisch eingefasste LED-Beleuchtung</b> 3,6 Watt / Converter 15 Watt Energieeffizienzklasse: A Farbton Weiß inkl. CLOU Ab- und Überlaufsystem in chrom  kombinierbar mit WUA 3680 08  Optionales Zubehör: Bewegungssensor für LED-Beleuchtung	536	829	30	<b>SWMR 0 8 0 B 6</b>				
STONEPLUS					P Z 1 1 4 1				
	<b>STONEPLUS - Waschtisch</b> Farbton Weiß inkl. CLOU Ab- und Überlaufsystem in chrom	536	1029	30	<b>SWMR 1 0 0 6 1</b>				
	<b>STONEPLUS - Waschtisch eingefasste LED-Beleuchtung</b> 4,6 Watt / Converter 15 Watt Energieeffizienzklasse: A Farbton Weiß inkl. CLOU Ab- und Überlaufsystem in chrom  kombinierbar mit WUA 3610 08  Optionales Zubehör: Bewegungssensor für LED-Beleuchtung	536	1029	30	<b>SWMR 1 0 0 B 6</b>				
STONEPLUS					P Z 1 1 4 1				

## b - bright - Typenliste

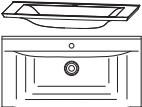

Tiefenangabe entspricht der Korpus-tiefe		Tiefe in mm	Breite in mm	Höhe in mm	Artikelnummer	Anschlag	Aufpreis Hoch- glanz Korpus	Aufpreis Chrom- kante Auszug	Aufpreis Glasre- ling
<b>STONEPLUS - Möbelwaschtische</b>									
  STONEPLUS	<b>STONEPLUS - Waschtisch</b> Farbton Weiß inkl. CLOU Ab- und Überlaufsystem in chrom	536	1229	30	<b>SWMR 1 2 0 6 1</b>				
	<b>STONEPLUS - Waschtisch eingefasste LED-Beleuchtung</b> 5,5 Watt / Converter 15 Watt Energieeffizienzklasse: A Farbton Weiß inkl. CLOU Ab- und Überlaufsystem in chrom  kombinierbar mit WUA 3612 08  Optionales Zubehör: Bewegungssensor für LED-Beleuchtung	536	1229	30	<b>SWMR 1 2 0 B 6</b>	P Z 1 1 4 1			
  STONEPLUS	<b>STONEPLUS - Waschtisch</b> Farbton Weiß inkl. CLOU Ab- und Überlaufsystem in chrom	536	1429	30	<b>SWMR 1 4 0 6 1</b>				
	<b>STONEPLUS - Waschtisch eingefasste LED-Beleuchtung</b> 5,5 Watt / Converter 15 Watt Energieeffizienzklasse: A Farbton Weiß inkl. CLOU Ab- und Überlaufsystem in chrom  kombinierbar mit WUA 3614 08  Optionales Zubehör: Bewegungssensor für LED-Beleuchtung	536	1429	30	<b>SWMR 1 4 0 B 6</b>	P Z 1 1 4 1			
  STONEPLUS	<b>STONEPLUS-Doppelwaschtisch</b> Farbton Weiß inkl. 2 CLOU Ab- und Überlaufsysteme in chrom	557	1433	30	<b>SWMR 1 4 D 6 1</b>				
	<b>STONEPLUS-Doppelwaschtisch eingefasste LED-Beleuchtung</b> 5,5 Watt / Converter 15 Watt Energieeffizienzklasse: A Farbton Weiß inkl. 2 CLOU Ab- und Überlaufsysteme in chrom  kombinierbar mit WUA 3614 3M  Optionales Zubehör: Bewegungssensor für LED-Beleuchtung	557	1433	30	<b>SWMR 1 4 D B 6</b>	P Z 1 1 4 1			

## b - bright - Typenliste

Tiefenangabe entspricht der Korpusstärke		Tiefe in mm	Breite in mm	Höhe in mm	Artikelnummer	Anschlag	Aufpreis Hoch- glanz Korpus	Aufpreis Chrom- kante Auszug	Aufpreis Glasre- ling
<b>Mineralguss - Möbelwaschtische</b>									
	<b>Mineralguss-Möbelwaschtisch</b> Farbton Weiß inkl. CLOU Ab- und Überlaufsystem in chrom	545	829	30	<b>SWMG 0 8 0 1</b>				
	<b>Mineralguss Möbelwaschtisch eingefasste LED-Beleuchtung</b> 3,6 Watt / Converter 15 Watt Energieeffizienzklasse: A Farbton Weiß inkl. CLOU Ab- und Überlaufsystem in chrom  kombinierbar mit WUA 3380 08  Optionales Zubehör: Bewegungssensor für LED-Beleuchtung	545	829	30	<b>SWMG 0 8 0 B 1</b>        <b>P Z 1 1 4 1</b>				
	<b>Mineralguss-Möbelwaschtisch</b> Farbton Weiß inkl. CLOU Ab- und Überlaufsystem in chrom	545	1029	30	<b>SWMG 1 0 0 1</b>				
	<b>Mineralguss Möbelwaschtisch eingefasste LED-Beleuchtung</b> 4,6 Watt / Converter 15 Watt Energieeffizienzklasse: A Farbton Weiß inkl. CLOU Ab- und Überlaufsystem in chrom  kombinierbar mit WUA 3310 08  Optionales Zubehör: Bewegungssensor für LED-Beleuchtung	545	1029	30	<b>SWMG 1 0 0 B 1</b>        <b>P Z 1 1 4 1</b>				
	<b>Mineralguss-Möbelwaschtisch</b> Farbton Weiß inkl. CLOU Ab- und Überlaufsystem in chrom	545	1229	30	<b>SWMG 1 2 0 1</b>				
	<b>Mineralguss Möbelwaschtisch eingefasste LED-Beleuchtung</b> 5,5 Watt / Converter 15 Watt Energieeffizienzklasse: A Farbton Weiß inkl. CLOU Ab- und Überlaufsystem in chrom  kombinierbar mit WUA 3312 08  Optionales Zubehör: Bewegungssensor für LED-Beleuchtung	545	1229	30	<b>SWMG 1 2 0 B 1</b>        <b>P Z 1 1 4 1</b>				



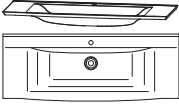
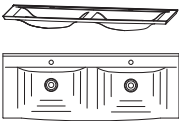



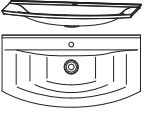
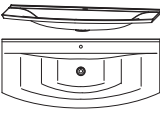
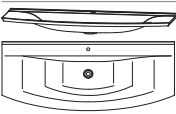

## b - bright - Typenliste

Tiefenangabe entspricht der Korpus-tiefe	Tiefe in mm	Breite in mm	Höhe in mm	Artikelnummer	Anschlag	Aufpreis Hochglanz Korpus	Aufpreis Chromkante Auszug	Aufpreis Glasreling
 <p><b>Mineralguss-Möbelwaschtisch</b> Farbton Weiß inkl. CLOU Ab- und Überlaufsystem in chrom</p>	545	1429	30	<b>SWMG 1 4 0 1</b>				
	545	1429	30	<b>SWMG 1 4 0 B 1</b>				
<p><b>Mineralguss Möbelwaschtisch eingefasste LED-Beleuchtung</b> 6,5 Watt / Converter 15 Watt Energieeffizienzklasse: A Farbton Weiß inkl. CLOU Ab- und Überlaufsystem in chrom</p> <p>kombinierbar mit WUA 3314 08</p> <p>Optionales Zubehör: Bewegungssensor für LED-Beleuchtung</p>				P Z 1 1 4 1				
 <p><b>Mineralguss-Doppelwaschtisch</b> Farbton Weiß inkl. 2 CLOU Ab- und Überlaufsysteme in chrom</p>	545	1435	30	<b>SWMG 1 4 D 1</b>				
	545	1435	30	<b>SWMG 1 4 D B 1</b>				
<p><b>Mineralguss-Doppelwaschtisch eingefasste LED-Beleuchtung</b> 6,5 Watt / Converter 15 Watt Energieeffizienzklasse: A Farbton Weiß inkl. 2 CLOU Ab- und Überlaufsysteme in chrom</p> <p>kombinierbar mit WUA 3314 D8</p> <p>Optionales Zubehör: Bewegungssensor für LED-Beleuchtung</p>				P Z 1 1 4 1				
 <p><b>Mineralguss-Möbelwaschtisch</b> Farbton Weiß inkl. CLOU Ab- und Überlaufsystem in chrom</p>	536	829	30	<b>SWMR 0 8 0 1</b>				
	536	829	30	<b>SWMR 0 8 0 B 1</b>				
<p><b>Mineralguss Möbelwaschtisch eingefasste LED-Beleuchtung</b> 3,6 Watt / Converter 15 Watt Energieeffizienzklasse: A Farbton Weiß inkl. CLOU Ab- und Überlaufsystem in chrom</p> <p>kombinierbar mit WUA 3680 08</p> <p>Optionales Zubehör: Bewegungssensor für LED-Beleuchtung</p>				P Z 1 1 4 1				

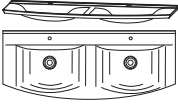
## b - bright - Typenliste

Tiefenangabe entspricht der Korpus-tiefe		Tiefe in mm	Breite in mm	Höhe in mm	Artikelnummer	Anschlag	Aufpreis Hoch- glanz Korpus	Aufpreis Chrom- kante Auszug	Aufpreis Glasre- ling
 <p><b>Mineralguss-Möbelwaschtisch</b> Farbton Weiß inkl. CLOU Ab- und Überlaufsystem in chrom</p>		536	1029	30	<b>SWMR 1 0 0 1</b>				
		536	1029	30	<b>SWMR 1 0 0 B 1</b>				
<p><b>Mineralguss Möbelwaschtisch eingefasste LED-Beleuchtung</b> 4,6 Watt / Converter 15 Watt Energieeffizienzklasse: A Farbton Weiß inkl. CLOU Ab- und Überlaufsystem in chrom</p> <p>kombinierbar mit WUA 3610 08</p> <p>Optionales Zubehör: Bewegungssensor für LED-Beleuchtung</p>					P Z 1 1 4 1				
 <p><b>Mineralguss-Möbelwaschtisch</b> Farbton Weiß inkl. CLOU Ab- und Überlaufsystem in chrom</p>		536	1229	30	<b>SWMR 1 2 0 1</b>				
		536	1229	30	<b>SWMR 1 2 0 B 1</b>				
<p><b>Mineralguss Möbelwaschtisch eingefasste LED-Beleuchtung</b> 5,5 Watt / Converter 15 Watt Energieeffizienzklasse: A Farbton Weiß inkl. CLOU Ab- und Überlaufsystem in chrom</p> <p>kombinierbar mit WUA 3612 08</p> <p>Optionales Zubehör: Bewegungssensor für LED-Beleuchtung</p>					P Z 1 1 4 1				
 <p><b>Mineralguss-Möbelwaschtisch</b> Farbton Weiß inkl. CLOU Ab- und Überlaufsystem in chrom</p>		536	1429	30	<b>SWMR 1 4 0 1</b>				
		536	1429	30	<b>SWMR 1 4 0 B 1</b>				
<p><b>Mineralguss Möbelwaschtisch eingefasste LED-Beleuchtung</b> 5,5 Watt / Converter 15 Watt Energieeffizienzklasse: A Farbton Weiß inkl. CLOU Ab- und Überlaufsystem in chrom</p> <p>kombinierbar mit WUA 3614 08</p> <p>Optionales Zubehör: Bewegungssensor für LED-Beleuchtung</p>					P Z 1 1 4 1				

## b - bright - Typenliste

Tiefenangabe entspricht der Korpusstärke	Tiefe in mm	Breite in mm	Höhe in mm	Artikelnummer	Anschlag	Aufpreis Hoch- glanz Korpus	Aufpreis Chrom- kante Auszug	Aufpreis Glasre- ling			
<b>Mineralguss - Möbelwaschtische</b>											
				<b>Mineralguss-Doppelwaschtisch</b> Farbton Weiß inkl. 2 CLOU Ab- und Überlaufsysteme in chrom	557	1433	30	<b>SWMR 1 4 D 1</b>			
				<b>Mineralguss-Doppelwaschtisch eingefasste LED-Beleuchtung</b> 5,5 Watt / Converter 15 Watt Energieeffizienzklasse: A Farbton Weiß inkl. 2 CLOU Ab- und Überlaufsysteme in chrom  kombinierbar mit WUA 3614 3M  Optionales Zubehör: Bewegungssensor für LED-Beleuchtung	557	1433	30	<b>SWMR 1 4 D B 1</b>          P Z 1 1 4 1			
<b>Waschtischunterschranke</b>											
 				<b>Waschtischunterschrank</b> 1 Metallauszug mit Einzugsdämpfung und Siphonausschnitt 1 Metallauszug mit Einzugsdämpfung und Reling  Optionales Zubehör: Raumsparsiphon DN 40 Raumsparsiphon DN 32	470	800	480	<b>WUA 3 3 8 0 0 8</b>    P Z 1 3 6 7 P Z 1 4 2 3			
	 				<b>Waschtischunterschrank</b> 1 Metallauszug mit Einzugsdämpfung und Siphonausschnitt 1 Metallauszug mit Einzugsdämpfung und Reling  Optionales Zubehör: Raumsparsiphon DN 40 Raumsparsiphon DN 32	470	1000	480	<b>WUA 3 3 1 0 0 8</b>    P Z 1 3 6 7 P Z 1 4 2 3		
 					<b>Waschtischunterschrank</b> 1 Metallauszug mit Einzugsdämpfung und Siphonausschnitt 1 Metallauszug mit Einzugsdämpfung und Reling  Optionales Zubehör: Raumsparsiphon DN 40 Raumsparsiphon DN 32	470	1200	480	<b>WUA 3 3 1 2 0 8</b>    P Z 1 3 6 7 P Z 1 4 2 3		

## b - bright - Typenliste

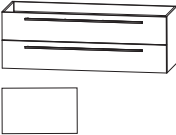
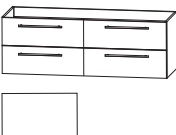
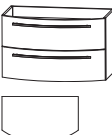
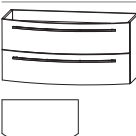
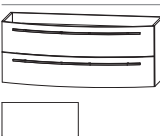
Tiefenangabe entspricht der Korpus-tiefe	Tiefe in mm	Breite in mm	Höhe in mm	Artikelnummer	Anschlag	Aufpreis Hochglanz Korpus	Aufpreis Chromkante Auszug	Aufpreis Glasreling
<b>Waschtischunterschranke</b>								
 <p><b>Waschtischunterschrank</b> 1 Metallauszug mit Einzugsdämpfung und Siphonausschnitt 1 Metallauszug mit Einzugsdämpfung und Reling</p> <p>Optionales Zubehör: Raumsparsiphon DN 40 Raumsparsiphon DN 32</p>	470	1400	480	<b>W U A 3 3 1 4 0 8</b>				
 <p><b>Waschtischunterschrank</b> 2 Metallauszüge mit Einzugsdämpfung und Siphonausschnitt 2 Metallauszüge mit Einzugsdämpfung und Reling</p> <p>Optionales Zubehör: Raumsparsiphon DN 40 (2 Stück bestellen) Raumsparsiphon DN 32 (2 Stück bestellen)</p>	470	1400	480	<b>W U A 3 3 1 4 D 8</b>				
 <p><b>Waschtischunterschrank</b> 1 Metallauszug mit Einzugsdämpfung und Siphonausschnitt 1 Metallauszug mit Einzugsdämpfung und Reling</p> <p>optionale Glasreling nicht möglich</p> <p>Optionales Zubehör: Raumsparsiphon DN 40 Raumsparsiphon DN 32</p>	506	800	480	<b>W U A 3 6 8 0 0 8</b>				
 <p><b>Waschtischunterschrank</b> 1 Metallauszug mit Einzugsdämpfung und Siphonausschnitt 1 Metallauszug mit Einzugsdämpfung und Reling</p> <p>optionale Glasreling nicht möglich</p> <p>Optionales Zubehör: Raumsparsiphon DN 40 Raumsparsiphon DN 32</p>	506	1000	480	<b>W U A 3 6 1 0 0 8</b>				
 <p><b>Waschtischunterschrank</b> 1 Metallauszug mit Einzugsdämpfung und Siphonausschnitt 1 Metallauszug mit Einzugsdämpfung und Reling</p> <p>optionale Glasreling nicht möglich</p> <p>Optionales Zubehör: Raumsparsiphon DN 40 Raumsparsiphon DN 32</p>	506	1200	480	<b>W U A 3 6 1 2 0 8</b>				

## b - bright - Typenliste

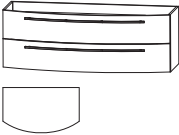
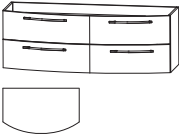
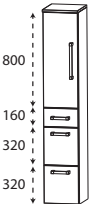
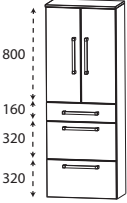
Tiefenangabe entspricht der Korpus-tiefe		Tiefe in mm	Breite in mm	Höhe in mm	Artikelnummer	Anschlag	Aufpreis Hochglanz Korpus	Aufpreis Chromkante Auszug	Aufpreis Glasreling
<b>Waschtischunterschranke</b>  <p><b>Waschtischunterschrank</b>            1 Metallauszug mit Einzugsdämpfung und Siphonausschnitt            1 Metallauszug mit Einzugsdämpfung und Reling             optionale Glasreling nicht möglich             Optionales Zubehör:            Raumspar-siphon DN 40            Raumspar-siphon DN 32</p>		506	1400	480	<b>W U A 3 6 1 4 0 8</b>				
 <p><b>Waschtischunterschrank</b>            2 Metallauszüge mit Einzugsdämpfung und Siphonausschnitten            2 Metallauszüge mit Einzugsdämpfung und Reling            optionale Glasreling nicht möglich             Optionales Zubehör:            Raumspar-siphon DN 40 (2 Stück bestellen)            Raumspar-siphon DN 32 (2 Stück bestellen)</p>		521	1400	480	<b>W U A 3 6 1 4 3 M</b>				
<b>Hochschränke</b>									
 <p><b>Hochschrank</b>            1 Tür mit Dämpfung            2 Glasfachböden (o.)            1 Metallschubkasten mit Einzugsdämpfung            2 Metallauszüge mit Einzugsdämpfung            1 Abdeckplatte 325 mm tief</p>		300	300	1619	<b>H N A 0 9 3 0 2 E</b> L/R				
		300	400	1619	<b>H N A 0 9 4 0 2 E</b> L/R				
 <p><b>Hochschrank</b>            2 Türen mit Dämpfung            2 Glasfachböden (o.)            1 Metallschubkasten mit Einzugsdämpfung            2 Metallauszüge mit Einzugsdämpfung            1 Abdeckplatte 325 mm tief</p>		300	600	1619	<b>H N A 0 9 6 0 2 E</b>				

# b - bright - Typenliste

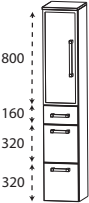
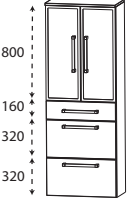
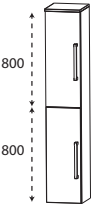
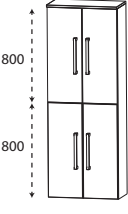
Tiefenangabe entspricht der Korпустiefe		Tiefe in mm	Breite in mm	Höhe in mm	Artikelnummer	Anschlag	Aufpreis Hoch- glanz Korpus	Aufpreis Chrom- kante Auszug	Aufpreis Glasre- ling
<b>Hochschränke</b>									
	<p><b>Hochschrank</b>            1 Alu Rahmentür mit satiniertem Glas            2 Glasfachböden (o.)            1 Metallschubkasten mit Einzugsdämpfung            2 Metallauszüge mit Einzugsdämpfung            1 Abdeckplatte 325 mm tief</p>	300	300	1619	<b>HNA09303E</b>	L/R			
	<p><b>Hochschrank</b>            2 Alu Rahmentüren mit satiniertem Glas            2 Glasfachböden (o.)            1 Metallschubkasten mit Einzugsdämpfung            2 Metallauszüge mit Einzugsdämpfung            1 Abdeckplatte 325 mm tief</p>	300	600	1619	<b>HNA09603E</b>				
	<p><b>Hochschrank</b>            2 Türen mit Dämpfung            2 Glasfachböden (o.)            2 Glasfachböden (u.)            1 Abdeckplatte 325 mm tief</p>	300	300	1619	<b>HNA03302E</b>	L/R			
		300	400	1619	<b>HNA03402E</b>	L/R			
	<p>Maßvariabel:            Bitte die Korпустiefe angeben.            Ablageplatte wird der Schranktiefe angepasst.</p>	150-299	300	1619	<b>HVA0330</b>	L/R			
		150-299	400	1619	<b>HVA0340</b>	L/R			
	<p><b>Hochschrank</b>            4 Türen mit Dämpfung            2 Glasfachböden (o.)            2 Glasfachböden (u.)            1 Abdeckplatte 325 mm tief</p>	300	600	1619	<b>HNA03602E</b>				
	<p>Maßvariabel:            Bitte die Korпустiefe angeben.            Ablageplatte wird der Schranktiefe angepasst.</p>	150-299	600	1619	<b>HVA0360</b>				

## b - bright - Typenliste

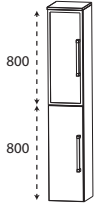
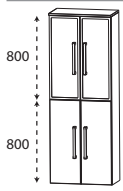
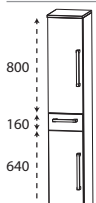
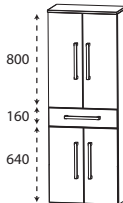

Tiefenangabe entspricht der Korpus-tiefe		Tiefe in mm	Breite in mm	Höhe in mm	Artikelnummer	Anschlag	Aufpreis Hoch- glanz Korpus	Aufpreis Chrom- kante Auszug	Aufpreis Glasre- ling
<b>Hochschränke</b>									
	<b>Hochschrank</b> 1 Alu Rahmentür mit satiniertem Glas 2 Glasfachböden (o.) 1 Tür mit Dämpfung 2 Glasfachböden (u.) 1 Abdeckplatte 325 mm tief	300	300	1619	<b>H N A 0 3 3 0 3 E</b>	L/R			
	Maßvariabel: Bitte die Korpus-tiefe angeben. Ablageplatte wird der Schranktiefe angepasst.	150-299	300	1619	<b>H V A 0 3 3 1</b>	L/R			
	<b>Hochschrank</b> 2 Alu Rahmentüren mit satiniertem Glas 2 Glasfachböden (o.) 2 Türen mit Dämpfung 2 Glasfachböden (u.) 1 Abdeckplatte 325 mm tief	300	600	1619	<b>H N A 0 3 6 0 3 E</b>				
	Maßvariabel: Bitte die Korpus-tiefe angeben. Ablageplatte wird der Schranktiefe angepasst.	150-299	600	1619	<b>H V A 0 3 6 1</b>				
	<b>Hochschrank</b> 1 Tür mit Dämpfung 2 Glasfachböden (o.) 1 Metallschubkasten mit Einzugsdämpfung 1 Tür mit Dämpfung 1 Glasfachboden (u.) 1 Abdeckplatte 325 mm tief	300 300	300 400	1619 1619	<b>H N A 0 5 3 0 2 E</b> <b>H N A 0 5 4 0 2 E</b>	L/R L/R			
	<b>Hochschrank</b> 2 Türen mit Dämpfung 2 Glasfachböden (o.) 1 Metallschubkasten mit Einzugsdämpfung 2 Türen mit Dämpfung 1 Glasfachboden (u.) 1 Abdeckplatte 325 mm tief	300	600	1619	<b>H N A 0 5 6 0 2 E</b>				

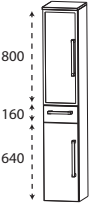
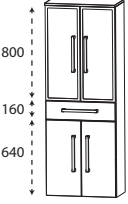
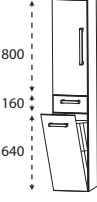
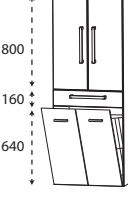
# b - bright - Typenliste

Tiefenangabe entspricht der Korpus-tiefe		Tiefe in mm	Breite in mm	Höhe in mm	Artikelnummer	Anschlag	Aufpreis Hochglanz Korpus	Aufpreis Chromkante Auszug	Aufpreis Glasreling
		300	300	1619	<b>HNA05303E</b>	L/R			
<p><b>Hochschrank</b>            1 Alu Rahmentür mit Dämpfung            2 Glasfachböden (o.)            1 Metallschubkasten mit Einzugsdämpfung            1 Tür mit Dämpfung            1 Glasfachboden (u.)            1 Abdeckplatte 325 mm tief</p>									
		300	600	1619	<b>HNA05603E</b>				
<p><b>Hochschrank</b>            2 Alu Rahmentüren mit Dämpfung            2 Glasfachböden (o.)            1 Metallschubkasten mit Einzugsdämpfung            2 Türen mit Dämpfung            1 Glasfachboden (u.)            1 Abdeckplatte 325 mm tief</p>									
									
<p><b>Hochschrank mit Wäschekippe</b>            1 Tür mit Dämpfung            2 Glasfachböden            1 Metallschubkasten mit Einzugsdämpfung            1 Wäschekippe mit Drahtkorb            1 Abdeckplatte 325 mm tief</p> <p>Volumen Wäschekippe: 25 Liter            Volumen Wäschekippe: 35 Liter</p>		300 300	300 400	1619 1619	<b>HNA05302W</b> <b>HNA05402W</b>	L/R L/R			
									
<p><b>Hochschrank mit Wäschekippe</b>            2 Türen mit Dämpfung            2 Glasfachböden            1 Metallschubkasten mit Einzugsdämpfung            1 Wäschekippe mit Drahtkorb            1 Abdeckplatte 325 mm tief</p> <p>Volumen Wäschekippe: 55 Liter</p>		300	600	1619	<b>HNA05602W</b>				



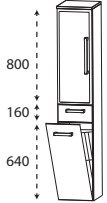
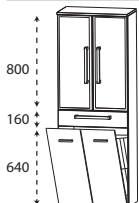
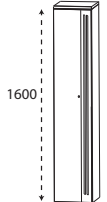
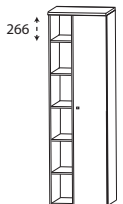

## b - bright - Typenliste

Tiefenangabe entspricht der Korpus-tiefe		Tiefe in mm	Breite in mm	Höhe in mm	Artikelnummer	Anschlag	Aufpreis Hochglanz Korpus	Aufpreis Chromkante Auszug	Aufpreis Glasreling
 <p><b>Hochschrank mit Wäschekippe</b>            1 Alu Rahmentür mit satiniertem Glas            2 Glasfachböden            1 Metallschubkasten mit Einzugsdämpfung            1 Wäschekippe mit Drahtkorb            1 Abdeckplatte 325 mm tief            Volumen Wäschekippe: 25 Liter</p>		300	300	1619	<b>H N A 0 5 3 0 3 W</b>	L/R			
 <p><b>Hochschrank mit Wäschekippe</b>            2 Alu Rahmentüren mit satiniertem Glas            2 Glasfachböden            1 Metallschubkasten mit Einzugsdämpfung            1 Wäschekippe mit Drahtkorb            1 Abdeckplatte 325 mm tief            Volumen Wäschekippe: 55 Liter</p>		300	600	1619	<b>H N A 0 5 6 0 3 W</b>				
 <p><b>Hochschrank</b>            1 Doppelspiegeltür mit Dämpfung            1 Spiegelblende inkl. LED-Beleuchtung 14,4 Watt            4 Glasfachböden            1 fester Fachboden            1 Abdeckplatte 310 mm tief inkl. Converter 15 Watt und Sensorschalter</p> <p>Maßvariabel:            Bitte die Korpus-tiefe angeben.            Ablageplatte wird der Schranktiefe angepasst.</p>		300 150-299	400 400	1619 1619	<b>H N A 0 1 4 A 1 E</b> <b>H V A 0 1 4 0</b>	L/R 1 L/R			
 <p><b>Hochschrank</b>            1 Doppelspiegeltür            6 Glasfachböden            1 Regal            5 Fachböden            beleuchtete Rückwand mit Sensor für LED-Emotionbeleuchtung 26,9 Watt / Converter 30 Watt            Energieeffizienzklasse: A            1 Abdeckplatte 310 mm tief</p>  <p>Abb. = rechts</p>		300	500	1619	<b>R H N 0 1 5 0 2 E</b>	L/R			

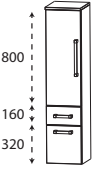
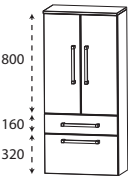
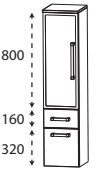
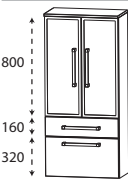
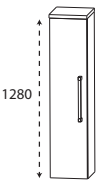
# b - bright - Typenliste

Tiefenangabe entspricht der Korpustiefe		Tiefe in mm	Breite in mm	Höhe in mm	Artikelnummer	Anschlag	Aufpreis Hoch- glanz Korpus	Aufpreis Chrom- kante Auszug	Aufpreis Glasre- ling
<b>Mittelschränke</b>									
	<b>Mittelschrank</b> 1 Tür mit Dämpfung 2 Glasfachböden (o.) 1 Metallschubkasten mit Einzugsdämpfung 1 Metallauszug mit Einzugsdämpfung 1 Abdeckplatte 325 mm tief	300	300	1299	<b>MNA 8 8 3 0 2 E</b>	L/R			
			300	400	1299	<b>MNA 8 8 4 0 2 E</b>	L/R		
	<b>Mittelschrank</b> 2 Türen mit Dämpfung 2 Glasfachböden (o.) 1 Metallschubkasten mit Einzugsdämpfung 1 Metallauszug mit Einzugsdämpfung 1 Abdeckplatte 325 mm tief	300	600	1299	<b>MNA 8 8 6 0 2 E</b>				
	<b>Mittelschrank</b> 1 Alu Rahmentür mit satiniertem Glas 2 Glasfachböden (o.) 1 Metallschubkasten mit Einzugsdämpfung 1 Metallauszug mit Einzugsdämpfung 1 Abdeckplatte 325 mm tief	300	300	1299	<b>MNA 8 8 3 0 3 E</b>	L/R			
	<b>Mittelschrank</b> 2 Alu Rahmentüren mit satiniertem Glas 2 Glasfachböden (o.) 1 Metallschubkasten mit Einzugsdämpfung 1 Metallauszug mit Einzugsdämpfung 1 Abdeckplatte 325 mm tief	300	600	1299	<b>MNA 8 8 6 0 3 E</b>				
	<b>Mittelschrank</b> 1 Tür mit Dämpfung 4 Glasfachböden 1 Abdeckplatte 325 mm tief	300	300	1299	<b>MNA 8 1 3 0 2 E</b>	L/R			
			300	400	1299	<b>MNA 8 1 4 0 2 E</b>	L/R		
	Maßvariabel: Bitte die Korpustiefe angeben.	150-299	300	1299	<b>MVA 8 1 3 0</b>	L/R			
	Ablageplatte wird der Schranktiefe angepasst.	150-299	400	1299	<b>MVA 8 1 4 0</b>	L/R			

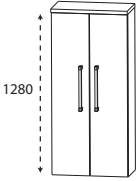
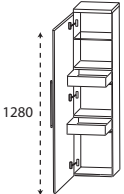
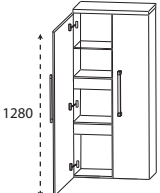
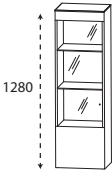

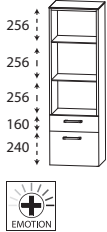
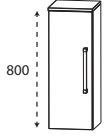
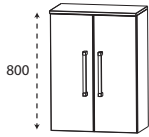
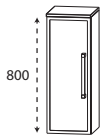

## b - bright - Typenliste

Tiefenangabe entspricht der Korpus-tiefe		Tiefe in mm	Breite in mm	Höhe in mm	Artikelnummer	Anschlag	Aufpreis Hoch- glanz Korpus	Aufpreis Chrom- kante Auszug	Aufpreis Glasre- ling
<b>Mittelschränke</b>									
	<b>Mittelschrank</b> 2 Türen mit Dämpfung 4 Glasfachböden 1 Abdeckplatte 325 mm tief  Maßvariabel: Bitte die Korpus-tiefe angeben. Ablageplatte wird der Schranktiefe angepasst.	300	600	1299	<b>M N A 8 1 6 0 2 E</b>				
		150-299	600	1299	<b>M V A 8 1 6 0</b>				
	<b>Mittelschrank mit Innenschubkasten</b> 1 Tür mit Dämpfung 2 Metall-Innenschubkästen mit Einzugsdämpfung 1 Glasfachboden 1 Abdeckplatte 325 mm tief	300 300	300 400	1299 1299	<b>M N A 8 4 3 0 2 E</b> L/R <b>M N A 8 4 4 0 2 E</b> L/R				
	<b>Mittelschrank mit Innenschubkasten</b> 2 Türen mit Dämpfung 1 durchgängiger Glasfachboden 2 durchgängige Metall-Innenschubkästen mit Einzugsdämpfung 1 Abdeckplatte 325 mm tief	300	600	1299	<b>M N A 8 4 6 0 2 E</b>				
 	<b>Mittelschrank - Vitrine</b> 1 Glas-tür, weiß bedruckt mit Dämpfung 2 LED-Glasfachböden (o.) 2 X 1,44 Watt 1 fester Fachboden 1 Glasfachboden (u.) inkl. Sensorschalter inkl. Converter 15 Watt Energieeffizienzklasse: A 1 Abdeckplatte 310 mm tief  Optionales Zubehör: Sensor für Emotion-Beleuchtung	300	400	1299	<b>M N A 8 1 4 A 8 E</b> L/R  P Z 1 0 2 0 1				

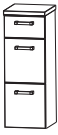

# b - bright - Typenliste

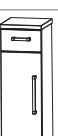
Tiefenangabe entspricht der Korpus-tiefe		Tiefe in mm	Breite in mm	Höhe in mm	Artikelnummer	Anschlag	Aufpreis Hochglanz Korpus	Aufpreis Chromkante Auszug	Aufpreis Glasreling
<b>Mittelschränke</b>									
	<b>Mittelschrank-Regal</b> 2 LED-Glasfachböden 2 X 1,44 Watt 1 Metallschubkasten mit Einzugsdämpfung 1 Metallauszug mit Einzugsdämpfung und Reling inkl. Converter 15 Watt inkl. Sensorschalter 1 Abdeckplatte 310 mm tief  Optionales Zubehör: Sensor für Emotion-Beleuchtung	300	400	1299	<b>M N A 8 8 4 A 8 E</b>				
					P Z 1 0 2 0 1				
<b>Highboards</b>									
	<b>Highboard</b> 1 Tür mit Dämpfung 2 Glasfachböden 1 Abdeckplatte 325 mm tief  Maßvariabel: Bitte die Korpus-tiefe angeben. Ablageplatte wird der Schranktiefe angepasst.	300	300	819	<b>H B A 5 1 3 0 2 E</b>	L/R			
		300	400	819	<b>H B A 5 1 4 0 2 E</b>	L/R			
		150-299	300	819	<b>H B V A 5 1 3</b>	L/R			
		150-299	400	819	<b>H B V A 5 1 4</b>	L/R			
	<b>Highboard</b> 2 Türen mit Dämpfung 2 Glasfachböden 1 Abdeckplatte 325 mm tief  Maßvariabel: Bitte die Korpus-tiefe angeben. Ablageplatte wird der Schranktiefe angepasst.	300	600	819	<b>H B A 5 1 6 0 2 E</b>				
		150-299	600	819	<b>H B V A 5 1 6</b>				
	<b>Highboard</b> 1 Alu Rahmentür mit satiniertem Glas 2 Glasfachböden 1 Abdeckplatte 325 mm tief  Maßvariabel: Bitte die Korpus-tiefe angeben. Ablageplatte wird der Schranktiefe angepasst.	300	300	819	<b>H B A 5 1 3 0 3 E</b>	L/R			
		150-299	300	819	<b>H B V A 5 1 3 1</b>	L/R			

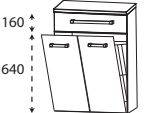
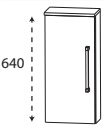
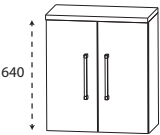
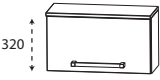

## b - bright - Typenliste

Tiefenangabe entspricht der Korpus-tiefe		Tiefe in mm	Breite in mm	Höhe in mm	Artikelnummer	Anschlag	Aufpreis Hoch- glanz Korpus	Aufpreis Chrom- kante Auszug	Aufpreis Glasre- ling
<b>Highboards</b>									
 <p>800</p>	<b>Highboard</b> 2 Alu Rahmentüren mit satiniertem Glas 2 Glasfachböden 1 Abdeckplatte 325 mm tief	300	600	819	<b>H B A 5 1 6 0 3 E</b>				
	Maßvariabel: Bitte die Korpus-tiefe angeben. Ablageplatte wird der Schranktiefe angepasst.	150-299	600	819	<b>H B V A 5 1 6 1</b>				
 <p>160 320 320</p>	<b>Highboard</b> 1 Metallschubkasten mit Einzugsdämpfung 2 Metallauszüge mit Einzugsdämpfung 1 Abdeckplatte 325 mm tief	300	300	819	<b>H B A 5 6 3 0 2 E</b>				
		300	400	819	<b>H B A 5 6 4 0 2 E</b>				
 <p>160 320 320</p>	<b>Highboard</b> 1 Metallschubkasten mit Einzugsdämpfung 2 Metallauszüge mit Einzugsdämpfung 1 Abdeckplatte 325 mm tief	300	600	819	<b>H B A 5 6 6 0 2 E</b>				
 <p>160 640</p>	<b>Highboard</b> 1 Metallschubkasten mit Einzugsdämpfung 1 Tür mit Dämpfung 1 Glasfachboden 1 Abdeckplatte 325 mm tief	300	300	819	<b>H B A 5 5 3 0 2 E</b>	L/R			
		300	400	819	<b>H B A 5 5 4 0 2 E</b>	L/R			
 <p>160 640</p>	<b>Highboard</b> 1 Metallschubkasten mit Einzugsdämpfung 2 Türen mit Dämpfung 1 Glasfachboden 1 Abdeckplatte 325 mm tief	300	600	819	<b>H B A 5 5 6 0 2 E</b>				
 <p>160 640</p>	<b>Highboard mit Wäschekippe</b> 1 Metallschubkasten mit Einzugsdämpfung 1 Wäschekippe mit Drahtkorb 1 Abdeckplatte 325 mm tief								
	Volumen Wäschekippe: 25 Liter Volumen Wäschekippe: 35 Liter	300	300	819	<b>H B A 5 5 3 0 2 W</b>				
		300	400	819	<b>H B A 5 5 4 0 2 W</b>				

## b - bright - Typenliste

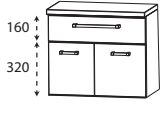
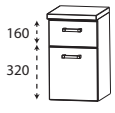
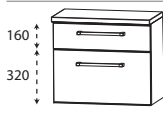
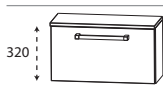

Tiefenangabe entspricht der Korpus-tiefe		Tiefe in mm	Breite in mm	Höhe in mm	Artikelnummer	Anschlag	Aufpreis Hoch- glanz Korpus	Aufpreis Chrom- kante Auszug	Aufpreis Glasre- ling
<b>Highboards</b>									
	<p><b>Highboard mit Wäschekippe</b>            1 Metallschubkasten mit Einzugsdämpfung            1 Wäschekippe mit Drahtkorb            1 Abdeckplatte 325 mm tief            Volumen Wäschekippe: 55 Liter</p>	300	600	819	<b>H B A 5 5 6 0 2 W</b>				
<b>Oberschränke</b>									
	<p><b>Oberschrank</b>            1 Tür mit Dämpfung            1 Glasfachboden            1 Abdeckplatte 175 mm tief</p> <p>Maßvariabel:            Bitte die Korpus-tiefe angeben.            Ablageplatte wird der Schranktiefe angepasst.</p>	150 150	300 400	659 659	<b>O G A 4 1 3 0 2 E</b> <b>O G A 4 1 4 0 2 E</b>	L/R L/R			
	<p><b>Oberschrank</b>            2 Türen mit Dämpfung            1 Glasfachboden            1 Abdeckplatte 175 mm tief</p> <p>Maßvariabel:            Bitte die Korpus-tiefe angeben.            Ablageplatte wird der Schranktiefe angepasst.</p>	150 151-300	600 600	659 659	<b>O G A 4 1 6 0 2 E</b> <b>O V A 4 1 3 0</b> <b>O V A 4 1 4 0</b>	L/R L/R L/R			
	<p><b>Oberschrank</b>            1 Klapptür            1 Abdeckplatte 255 mm tief</p>	230	600	339	<b>O M A 2 1 6 0 K E</b>				
<b>Unterschränke</b>									
	<p><b>Unterschrank</b>            1 Metallschubkasten mit Einzugsdämpfung            1 Tür mit Dämpfung            1 Abdeckplatte 325 mm tief</p>	300 300	300 400	499 499	<b>U N A 3 2 3 0 2 E</b> <b>U N A 3 2 4 0 2 E</b>	L/R L/R			

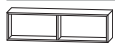
## b - bright - Typenliste

Tiefenangabe entspricht der Korpus-tiefe		Tiefe in mm	Breite in mm	Höhe in mm	Artikelnummer	Anschlag	Aufpreis Hoch- glanz Korpus	Aufpreis Chrom- kante Auszug	Aufpreis Glasre- ling
<b>Unterschranke</b>									
	<b>Unterschrank</b> 1 Metallschubkasten mit Einzugsdämpfung 2 Türen mit Dämpfung 1 Abdeckplatte 325 mm tief	300	600	499	<b>U N A 3 2 6 0 2 E</b>				
	<b>Unterschrank</b> 1 Metallschubkasten mit Einzugsdämpfung 1 Metallauszug mit Einzugsdämpfung 1 Abdeckplatte 325 mm tief	300 300	300 400	499 499	<b>U N A 3 4 3 0 2 E</b> <b>U N A 3 4 4 0 2 E</b>				
	<b>Unterschrank</b> 1 Metallschubkasten mit Einzugsdämpfung 1 Metallauszug mit Einzugsdämpfung 1 Abdeckplatte 325 mm tief	300	600	499	<b>U N A 3 4 6 0 2 E</b>				
	<b>Unterschrank</b> 1 Klapptür 1 Abdeckplatte 255 mm tief	230	600	339	<b>U M A 2 1 6 0 K E</b>				
<b>Regale</b>									
	<b>Funktionsregal</b> Ecken auf Gehrung geschnitten senkrechte oder waagerechte Montage möglich  Bitte Farbvariante angeben: Nr. 501 weiß matt lackiert Nr. 547 schwarz matt lackiert	150	300	160	<b>R G L 1 1 3 0 0 1</b>				
	<b>Funktionsregal</b> Ecken auf Gehrung geschnitten senkrechte oder waagerechte Montage möglich  Bitte Farbvariante angeben: Nr. 501 weiß matt lackiert Nr. 547 schwarz matt lackiert	150	600	160	<b>R G L 1 1 6 0 0 2</b>				

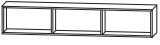
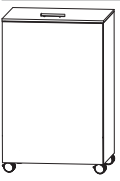

# b - bright - Typenliste

Ident Nummern - keine Preise







Tiefenangabe entspricht der Korpustiefe	Tiefe in mm	Breite in mm	Höhe in mm	Artikelnummer	Anschlag	Aufpreis Hoch- glanz Korpus	Aufpreis Chrom- kante Auszug	Aufpreis Glasre- ling
<b>Regale</b>								
 <p><b>Funktionsregal</b> Ecken auf Gehrung geschnitten senkrechte oder waagerechte Montage möglich</p> <p>Bitte Farbvariante angeben: Nr. 501 weiß matt lackiert Nr. 547 schwarz matt lackiert</p>	150	900	160	<b>R G L 1 1 9 0 0 3</b>				
<b>Wäscherolli</b>								
 <p><b>Wäscherolli</b> 1 Klappdeckel, inkl. Dämpfung 1 herausnehmbarer Wäschesack, waschbar 4 Rollen (2 feststellbar) Farbvariante entspricht der Korpusfarbe</p> <p>Höhenangabe inkl. Rollen (100 mm)</p>	470	470	756	<b>W R S 4 0 4 7</b>				
<b>Glas - Ablageboarde</b>								
 <p><b>Glas - Ablageboard</b> inkl. Metallhalter</p> <p><b>400 mm breit</b> inkl. 2 Metallhalter</p> <p><b>600 mm breit</b> inkl. 2 Metallhalter</p> <p><b>800 mm breit</b> inkl. 2 Metallhalter</p> <p><b>1000 mm breit</b> inkl. 3 Metallhalter</p> <p><b>1200 mm breit</b> inkl. 3 Metallhalter</p> <p><b>1400 mm breit</b> inkl. 4 Metallhalter</p>	130	400	8	<b>A B G 1 3 4 0 0 8</b>				
	130	600	8	<b>A B G 1 3 6 0 0 8</b>				
	130	800	8	<b>A B G 1 3 8 0 0 8</b>				
	130	1000	8	<b>A B G 1 3 1 0 0 8</b>				
	130	1200	8	<b>A B G 1 3 1 2 0 8</b>				
	130	1400	8	<b>A B G 1 3 1 4 0 8</b>				





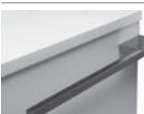

## b - bright - Typenliste

Tiefenangabe entspricht der Korpus­tiefe		Tiefe in mm	Breite in mm	Höhe in mm	Artikelnummer	Anschlag	Aufpreis Hoch- glanz Korpus	Aufpreis Chrom- kante Auszug	Aufpreis Glasre- ling
<b>Steckboarde</b>									
	<b>Steckboarde</b> rundum mit ABS-Dickkante inkl. Steckboardträger								
	<b>300 mm breit</b> inkl. 2 Steckboardträger	150	300	28	<b>S B G 6 0 3 0</b>				
	<b>400 mm breit</b> inkl. 2 Steckboardträger	150	400	28	<b>S B G 6 0 4 0</b>				
	<b>600 mm breit</b> inkl. 2 Steckboardträger	150	600	28	<b>S B G 6 0 6 0</b>				
	<b>800 mm breit</b> inkl. 3 Steckboardträger	150	800	28	<b>S B G 6 0 8 0</b>				
	<b>1000 mm breit</b> inkl. 3 Steckboardträger	150	1000	28	<b>S B G 6 0 1 0</b>				
	<b>1200 mm breit</b> inkl. 3 Steckboardträger	150	1200	28	<b>S B G 6 0 1 2</b>				
	<b>1400 mm breit</b> inkl. 3 Steckboardträger	150	1400	28	<b>S B G 6 0 1 4</b>				
<b>Zubehör</b>									
	<b>Dekorplatte mit Chromkante</b> eckig zur Montage unter Waschtischunter- schränke:								
	WUA 3380 08	487	794	12	<b>DB 4 9 8 0 1 2</b>				
	WUA 3310 08	487	994	12	<b>DB 4 9 1 0 1 2</b>				
	WUA 3312 08	487	1194	12	<b>DB 4 9 1 2 1 2</b>				
	WUA 3314 08, WUA 3314 D8	487	1394	12	<b>DB 4 9 1 4 1 2</b>				
	<b>Dekorplatte mit Chromkante</b> rund zur Montage unter Waschtischunter- schränke:								
	WUA 3680 08	504	794	12	<b>DB 5 0 8 0 1 2</b>				
	WUA 3610 08	504	994	12	<b>DB 5 0 1 0 1 2</b>				
	WUA 3612 08	504	1194	12	<b>DB 5 0 1 2 1 2</b>				
	WUA 3614 08	504	1394	12	<b>DB 5 0 1 4 1 2</b>				
	WUA 3614 3M	518	1394	12	<b>DB 5 2 1 4 1 2</b>				







## b - bright - Typenliste

Tiefenangabe entspricht der Korpus­tiefe	Tiefe in mm	Breite in mm	Höhe in mm	Artikelnummer			Anschlag	Aufpreis Hoch- glanz Korpus	Aufpreis Chrom- kante Auszug	Aufpreis Glasre- ling
<b>Zubehör</b>										
	<b>Dekorplatte mit Chromkante</b> eckig zur Montage unter Ergänzungsschränke									
	300 mm breit	317	294	12	<b>DB</b>	<b>3 1 3 0 1 2</b>				
	400 mm breit	317	394	12	<b>DB</b>	<b>3 1 4 0 1 2</b>				
	400 mm breit HNA 014A 1E + MNA 814A 8E	300	394	12	<b>DB</b>	<b>3 0 4 0 1 2</b>				
	500 mm breit RHN 0150 2E	297	494	12	<b>DB</b>	<b>2 9 5 0 1 2</b>				
	600 mm breit	317	594	12	<b>DB</b>	<b>3 1 6 0 1 2</b>				
	<b>Handtuchhalter</b> chrom einarmig schwenkbar zur Montage an der Wand oder am Korpus			420	30	46	<b>P Z</b>	<b>1 1 4 7</b>	<b>1</b>	
Korpus­tiefe und -höhe beachten!										
	<b>Handtuchhalter</b> schwarz matt einarmig schwenkbar zur Montage an der Wand oder am Korpus			420	30	46	<b>P Z</b>	<b>1 1 4 7</b>	<b>2</b>	
Korpus­tiefe und -höhe beachten!										
	<b>Handtuchhalter</b> einarmig ausziehbar chrom glänzend zur Montage an der Wand			330-567	44	44	<b>P Z</b>	<b>1 1 3 7</b>	<b>1</b>	
	<b>Handtuchhalter</b> zweiarmig ausziehbar chrom glänzend zur Montage an der Wand			322-562	87	47	<b>P Z</b>	<b>1 1 3 7</b>	<b>2</b>	
	<b>Handtuchhalter</b> chrom glänzend zur Montage am Korpus nach vorne geöffnet			390	60		<b>P Z</b>	<b>1 1 2 4</b>	<b>1</b>	
Korpus­tiefe und -höhe beachten!										
	<b>Handtuchhalter</b> chrom glänzend zweiarmig nach vorne geöffnet zur Montage am Waschtischunterschrank			390	110	30	<b>P Z</b>	<b>1 1 2 8</b>	<b>1</b>	
Korpus­tiefe und -höhe beachten!										









## b - bright - Typenliste

Tiefenangabe entspricht der Korpus-tiefe	Tiefe in mm	Breite in mm	Höhe in mm	Artikelnummer			Anschlag	Aufpreis Hochglanz Korpus	Aufpreis Chromkante Auszug	Aufpreis Glasreling
<b>Zubehör</b>										
				<b>P Z</b>	<b>1 1 2 5</b>					
<p><b>Griffblock für Spiegelschranktür</b> chrom zum Aufkleben an Doppelspiegeltüren</p> <p>Bitte pro Tür einen Spiegelgriff mitbestellen!</p>										
				<b>P Z</b>	<b>1 2 2 4 3 0</b>					
<p><b>Auszugseinteilung inkl. Befestigungsstange</b></p> <p>2 Einteilungselemente - 300 mm Schrankbreite</p> <p>3 Einteilungselemente - 400 mm Schrankbreite</p> <p>4 Einteilungselemente - 600 mm Schrankbreite</p> <p>4 Einteilungselemente - 700 mm Schrankbreite</p> <p>4 Einteilungselemente - 800 mm Schrankbreite</p> <p>5 Einteilungselemente - 1000 mm Schrankbreite</p> <p>6 Einteilungselemente - 1200 mm Schrankbreite</p> <p>7 Einteilungselemente - 1400 mm Schrankbreite</p> <p>nicht möglich bei der Variante 560 (Glasreling)</p>										
	150	246	150	<b>P Z</b>	<b>1 2 3 6 E 1</b>					
<p><b>Stauraumbox ohne Befestigungsstange</b></p>										
				<b>P Z</b>	<b>1 2 3 6 6 0</b>					
<p><b>Stauraumboxen inkl. Befestigungsstange</b></p> <p>2 Boxen für 600 mm Schrankbreite</p> <p>2 Boxen für 700 mm Schrankbreite</p> <p>2 Boxen für 800 mm Schrankbreite</p> <p>2 Boxen für 1000 mm Schrankbreite</p> <p>2 Boxen für 1200 mm Schrankbreite</p> <p>2 Boxen für 1400 mm Schrankbreite</p> <p>nicht möglich bei der Variante 560 (Glasreling)</p>										







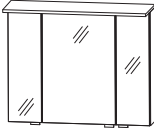

## b - bright - Typenliste

Tiefenangabe entspricht der Korpusstärke	Tiefe in mm	Breite in mm	Höhe in mm	Artikelnummer	Anschlag	Aufpreis Hoch- glanz Korpus	Aufpreis Chrom- kante Auszug	Aufpreis Glasre- ling
<b>Zubehör</b>								
 <b>Schubkastenset für Metallschubkästen</b> Bestehend aus: - 1 alufarbiger Kunststoffeinsatz - 2 alufarbige Fachteiler, verstellbar  für 30 cm breite Schränke für 40 cm breite Schränke				<b>P Z 1 2 2 5 3 0</b> <b>P Z 1 2 2 5 4 0</b>				
 <b>USB-Steckdose</b> 2 Steckplätze Anschluss 220 Volt mit Klemme  mit Einbau in den Spiegelschrank bitte Position angeben  ohne Einbau in den Spiegelschrank	45 45	80 80	64 64	<b>P Z 1 1 5 1 E B</b> <b>P Z 1 1 5 1 1</b>				
 <b>LED-Waschplatzbeleuchtung Emotion</b> 2,4 Watt Energieeffizienzklasse: A 1 Schalterelement zur Montage unter dem Spiegelschrank  LED-Emotionbeleuchtung optional möglich	16	560	7	<b>P Z 1 1 5 0 6 0</b>				
 <b>LED-Waschplatzbeleuchtung Emotion</b> 4,0 Watt Energieeffizienzklasse: A 1 Schalterelement zur Montage unter dem Spiegelschrank  LED-Emotionbeleuchtung optional möglich	16	860	7	<b>P Z 1 1 5 0 9 0</b>				
 <b>LED-Waschplatzbeleuchtung Emotion</b> 5,4 Watt Energieeffizienzklasse: A 1 Schalterelement zur Montage unter dem Spiegelschrank  LED-Emotionbeleuchtung optional möglich	16	1160	7	<b>P Z 1 1 5 0 1 2</b>				
 <b>LED-Waschplatzbeleuchtung</b> 2,4 Watt Energieeffizienzklasse: A 1 Schalterelement zur Montage hinter dem Spiegelschrank  keine Farbwechselsteuerung möglich	10	560	10	<b>P Z 1 0 6 3 6 0</b>				
 <b>LED-Waschplatzbeleuchtung</b> 3,9 Watt Energieeffizienzklasse: A 1 Schalterelement zur Montage hinter dem Spiegelschrank  keine Farbwechselsteuerung möglich	10	860	10	<b>P Z 1 0 6 3 9 0</b>				

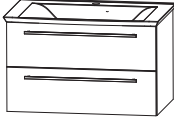
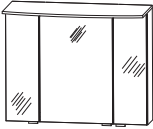
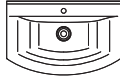

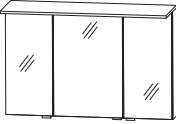

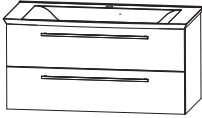
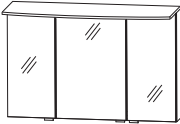

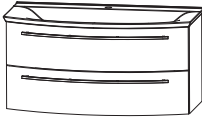
## b - bright - Typenliste

Tiefenangabe entspricht der Korpus-tiefe	Tiefe in mm	Breite in mm	Höhe in mm	Artikelnummer			Anschlag	Aufpreis Hochglanz Korpus	Aufpreis Chromkante Auszug	Aufpreis Glasreling
				P	Z					
<b>Zubehör</b>										
 <b>LED-Waschplatzbeleuchtung</b> 5,3 Watt Energieeffizienzklasse: A 1 Schalterelement zur Montage hinter dem Spiegelschrank  keine Farbwechselsteuerung möglich	10	1160	10	P	Z	1 0 6 3 1 2				
 <b>Touch LED-Dimmer</b> für die LED-Spiegelschränke und Aufsatzleuchten				P	Z	1 0 5 7				
 <b>Emotion-Beleuchtung</b> Sensorschalter zum Dimmen und zur Farbwechselsteuerung  für alle gekennzeichneten Schränke  				P	Z	1 0 2 0 1				
 <b>Bewegungssensor</b> für die LED-Beleuchtung am Waschtisch oder Waschtischunterschrank Leuchtdauer und Sensibilität einstellbar				P	Z	1 1 4 1				
 <b>Funkschalter inkl. Empfänger</b> für LED-Beleuchtung zum Dimmen und zur Farbwechselsteuerung Reichweite bis zu 5 Meter  nicht für LED-Converter über 30 Watt geeignet		85	85	P	Z	1 1 4 3				
 <b>Raumsparspar - Geruchsverschluss Ablauf</b> aus Kunststoff, in weiß Nennweite: 40 mm				P	Z	1 3 6 7				
 <b>Raumsparspar - Geruchsverschluss Ablauf</b> aus Kunststoff, in weiß Nennweite: 32 mm				P	Z	1 4 2 3				

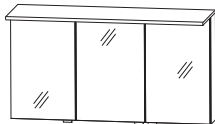
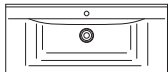
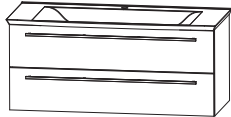
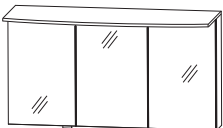
## b - bright - Planungsbeispiele

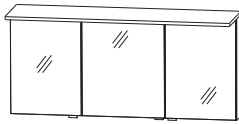
<b>BBM-0180-2G</b>		 	
1	Spiegelschrank LED		S 2 A 4 3 8 0 8 8
1	Waschtischunterschrank		W U A 3 3 8 0 0 8
1	Waschtisch, Mineralguss, weiß, 800 mm LED		S W M G 0 8 0 B 1
Summe			
Aufpreis Hochglanz Korpus			800 mm breit
Aufpreis Chromkante Auszug Aufpreis Glasreling Auszug			
<b>BBM-0180-2R</b>		 	
1	Spiegelschrank LED		S 2 A 4 3 8 0 8 7
1	Waschtischunterschrank		W U A 3 6 8 0 0 8
1	Waschtisch, Mineralguss, weiß, 800 mm LED		S W M R 0 8 0 B 1
Summe			
Aufpreis Hochglanz Korpus			800 mm breit
Aufpreis Chromkante Auszug			
<b>BBM-0110-2G</b>		 	
1	Spiegelschrank LED		S 2 A 4 3 1 0 8 8
1	Waschtischunterschrank		W U A 3 3 1 0 0 8
1	Waschtisch, Mineralguss, weiß, 1000 mm LED		S W M G 1 0 0 B 1
Summe			
Aufpreis Hochglanz Korpus			1000 mm breit
Aufpreis Chromkante Auszug Aufpreis Glasreling Auszug			
<b>BBM-0110-2R</b>		 	
1	Spiegelschrank LED		S 2 A 4 3 1 0 8 7
1	Waschtischunterschrank		W U A 3 6 1 0 0 8
1	Waschtisch, Mineralguss, weiß, 1000 mm LED		S W M R 1 0 0 B 1
Summe			
Aufpreis Hochglanz Korpus			1000 mm breit
Aufpreis Chromkante Auszug			

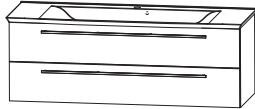
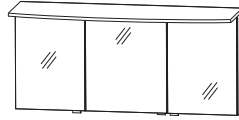
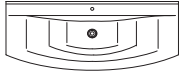
## b - bright - Planungsbeispiele

<b>BBM-0112-2G</b>		 
1 Spiegelschrank LED	S 2 A 4 3 1 2 8 8	
1 Waschtischunterschrank	W U A 3 3 1 2 0 8	
1 Waschtisch, Mineralguss, weiß, 1200 mm LED	S W M G 1 2 0 B 1	
Summe		 <p style="text-align: right;">1200 mm breit</p>
Aufpreis Hochglanz Korpus		
Aufpreis Chromkante Auszug Aufpreis Glasreling Auszug		
<b>BBM-0112-2R</b>		 
1 Spiegelschrank LED	S 2 A 4 3 1 2 8 7	
1 Waschtischunterschrank	W U A 3 6 1 2 0 8	
1 Waschtisch, Mineralguss, weiß, 1200 mm LED	S W M R 1 2 0 B 1	
Summe		 <p style="text-align: right;">1200 mm breit</p>
Aufpreis Hochglanz Korpus		
Aufpreis Chromkante Auszug		
<b>BBM-0114-3G</b>		 
1 Spiegelschrank LED	S 2 A 4 3 1 4 8 8	
1 Waschtischunterschrank	W U A 3 3 1 4 0 8	
1 Waschtisch, Mineralguss, weiß, 1400 mm LED	S W M G 1 4 0 B 1	
Summe		 <p style="text-align: right;">1400 mm breit</p>
Aufpreis Hochglanz Korpus		
Aufpreis Chromkante Auszug Aufpreis Glasreling Auszug		
<b>BBM-0114-3R</b>		 
1 Spiegelschrank LED	S 2 A 4 3 1 4 8 7	
1 Waschtischunterschrank	W U A 3 6 1 4 0 8	
1 Waschtisch, Mineralguss, weiß, 1400 mm LED	S W M R 1 4 0 B 1	
Summe		 <p style="text-align: right;">1400 mm breit</p>
Aufpreis Hochglanz Korpus		
Aufpreis Chromkante Auszug		





## b - bright - Maßskizzen

### SWM G080

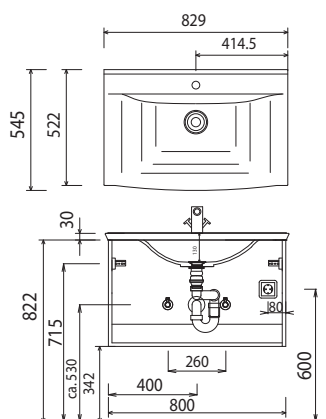

### SWM G100

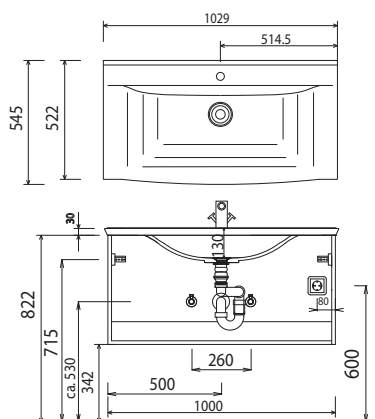

### SWM G120

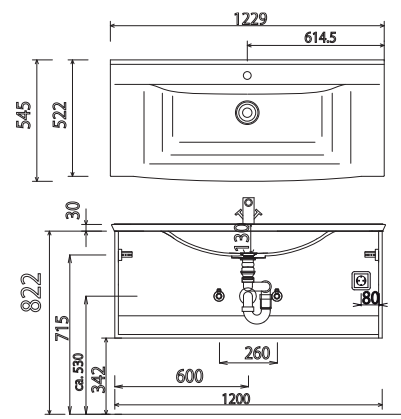

### SWM G140

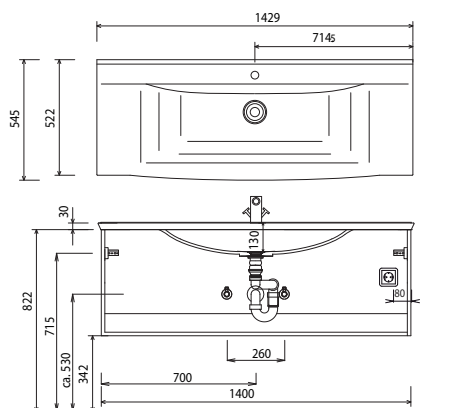

### SWM G14D

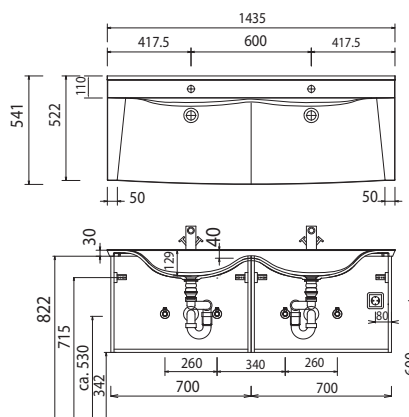

### SWM R080

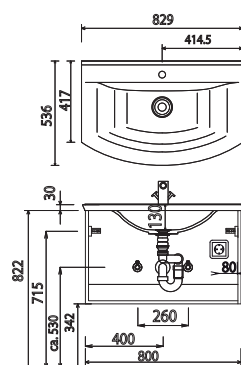

### SWM R100

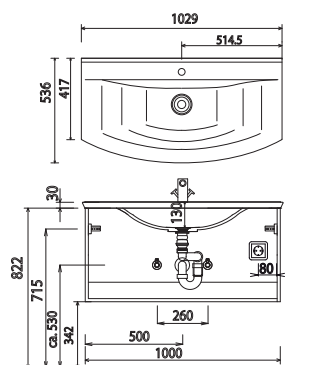

### SWM R120

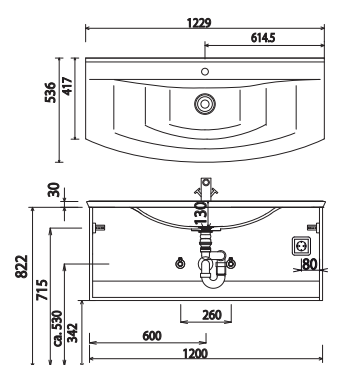

Bei Waschtischanlagen mit Befestigungsschrauben müssen die Maße zum Bohren vor Ort, nach dem Auflegen des Waschtisches auf den Unterschrank, angezeichnet werden.

Waschtische ohne Befestigungskonsolen werden mit Silikon an der Wand und auf den Möbelseiten befestigt!

Mineralguss:

Die Temperatur des Gebrauchswassers darf 55° C nicht überschreiten. Haarfärbemittel müssen bei Kontakt mit der Oberfläche sofort entfernt werden, um Fleckenbildung zu vermeiden.

Toleranzen:

Die Maßtoleranzen (+/- 5mm) und Ebenheitstoleranzen (DIN 18202) unterliegen den üblichen materialspezifischen Toleranzen für Bauwerkstoffe, anlehnend an die DIN 18202.

## b - bright - Maßskizzen

SWM R140

SWM R14D

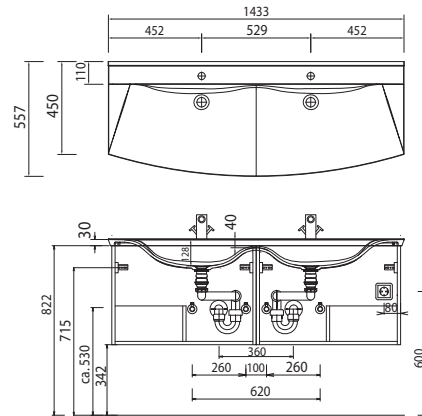
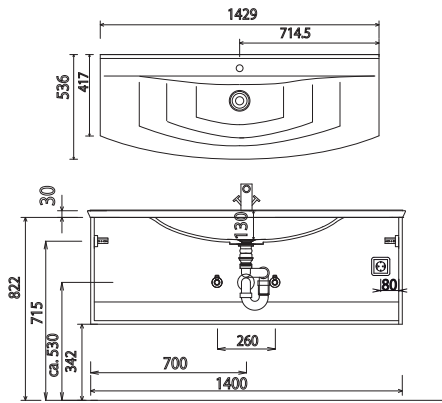

### Elektroanschlüsse für Spiegelschränke

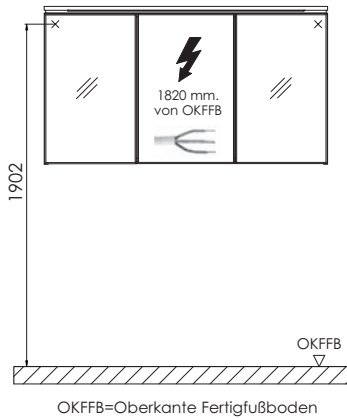

Bei Waschtischanlagen mit Befestigungsschrauben müssen die Maße zum Bohren vor Ort, nach dem Auflegen des Waschtisches auf den Unterschrank, angezeichnet werden.

Waschtische ohne Befestigungskonsolen werden mit Silikon an der Wand und auf den Möbelseiten befestigt!

Mineralguss:

Die Temperatur des Gebrauchswassers darf 55° C nicht überschreiten. Haarfärbemittel müssen bei Kontakt mit der Oberfläche sofort entfernt werden, um Fleckenbildung zu vermeiden.

Toleranzen:

Die Maßtoleranzen (+/- 5mm) und Ebenheitstoleranzen (DIN 18202) unterliegen den üblichen materialspezifischen Toleranzen für Baustoffe, anlehnend an die DIN 18202.